



Tabletladestop

Tabletlades veilig en eenvoudig vastzetten

www.blum.com

 **blum**[®]

Tabletladestop voor MOVENTO en TANDEM

De woonkwaliteit wordt niet alleen bepaald door design, maar ook door comfort. Daarom hebben we voor tabletlades met volledig uittrekbare lades een praktische stop ontwikkeld. Deze houdt de tablet veilig open in de uitgeschoven stand.

blum®





Inhoud

- 04 Veelzijdige toepassingen
- 08 Eenvoudige bediening
- 10 Eenvoudige montage
- 12 Bestel- en planningsinformatie
- 14 De onderneming Blum



Veelzijdige toepassingen

Of het nu in de keuken, de badkamer of in andere woon- en huishoudelijke ruimtes is. Met de stop blijven tabletlades veilig open daar waar nodig. Vergroot de legvlakken om dingen neer te zetten. Maak keuken- en huishoudapparaten beweegbaar, om ze gemakkelijker te bedienen. En met één beweging verdwijnen de tabletlades weer in het meubel.

 blum®



BLUMOTION

by Blum

Mechanisch

Sluit elke tabletlade zacht en geruisloos – ook als u de tabletlade met een krachtige beweging sluit.

gedempt sluiten

Legvlakken waar u ze nodig heeft

Alles is even netjes opgeruimd als de wasmand een plaats krijgt bij de wasmachine. En de tabletlade blijft veilig uitgetrokken zolang het nodig is.



**TIP-ON
BLUMOTION**
by Blum

Mechanisch

**openen &
gedempt
sluiten**

Bijzonder comfort: Door zacht aan te duwen schuift de tabletlade naar buiten. Na het ontgrendelen sluit u hem zacht en geruisloos met een lichte zwaai dankzij de geïntegreerde BLUMOTION.

TIP-ON

by Blum

Mechanisch

openen

Open tabletlades door er zacht tegen te duwen. Zo kunnen ze gemakkelijk worden uitgetrokken en weer ingeschoven. Sluiten door toeduwen, zonder demping.



Het legvlak spontaan vergroten

Snel induwen en meteen weer opgeruimd. Met één handgreep is de tabletlade ontgrendeld en verdwijnt het legvlak weer in het meubel. In het bureau wordt de tabletlade een snelle handigheid.

Eenvoudige bediening en veilige stabiliteit

De vergrendeling klikt aan weerszijden veilig vast wanneer de tabletlade geheel uitgetrokken wordt. Hierdoor blijft de tabletlade in dezelfde stand. Het losmaken van de stop gebeurt eenvoudig met één hand, door het bedienen van de hendel.

 **blum**





Eenvoudige montage

Enkele handelingen volstaan om uw tabletlade te verbeteren met een tabletladestop.

blum



Vergrendelingseenheid en synchronisatiestang

Steek de vergrendelingseenheid op de synchronisatiestang. Deze moet verzonken geplaatst zijn aan de tabletlade.



Beslag en mal in één

De vergrendelingseenheid en het klikelement dienen tegelijk als mal. Plaats de schroeven in de voorziene bevestigingsposities. U kunt voor het klikelement zowel spax-, als systeemschroeven gebruiken.

Tabletladestop



Bestel- en planningsinformatie

Product



Beschrijving

- Te gebruiken met MOVENTO en TANDEM-volledig uittrekbare laden, niet te gebruiken met TANDEM-enkel uittrekbare laden
- Te combineren met BLUMOTION, TIP-ON BLUMOTION en TIP-ON
- Tweezijdige vergrendeling
- Door synchronisatie met één hand te ontgrendelen
- Te gebruiken in alle woonruimten
- Veilige stabiliteit
- Eenvoudige montage – Beslag dient als mal
- Bevestiging van de geleiders op gebruikelijke aanschroefposities

Nodige ruimte

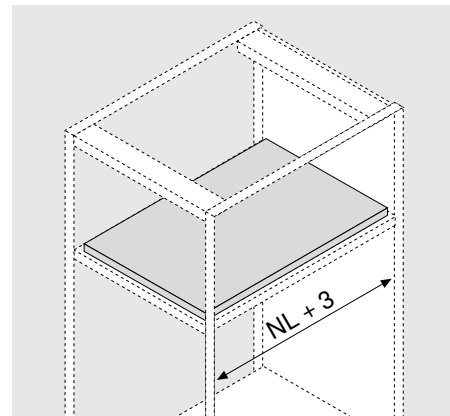

Bestelinformatie

Tabletladestop voor MOVENTO en TANDEM

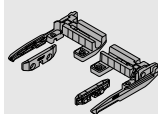

Bestaande uit:

- 2x vergrendelingseenheid*
- 2x klikelement
- 1x montagehandleiding

295H5700

Bevestiging met spaanplaatschroeven $\varnothing 3.5 \times 15$ mm, Art.-nr. 609.1500 of Systeemschroeven, art. nr. 661.1450.HG

* bevestiging enkel mogelijk met spaanplaatschroeven

Tabletladestop voor TANDEM 19 mm

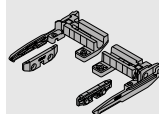

Bestaande uit:

- 2x vergrendelingseenheid*
- 2x klikelement
- 1x montagehandleiding

295F5700

Bevestiging met spaanplaatschroeven $\varnothing 3.5 \times 15$ mm, Art.-nr. 609.1500 of Systeemschroeven, art. nr. 661.1450.HG

* bevestiging enkel mogelijk met spaanplaatschroeven

Synchronisatiestang

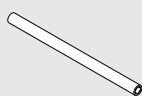

Materiaal	Aluminium
Kleur	Onbewerkt
Inkortbaar	ZST.1089W
MOVENTO en TANDEM: Snijmaten: LW - 87 ± 1 mm	
TANDEM 19 mm: Snijmaten: LW - 94 ± 1 mm	
Tabletladestop door synchronisatie met één hand te ontgrendelen	

- TB = Tabletbreedte
- NL = Nominale lengte
- LW = Binnencorpusbreedte
- TL = Tabletadelengte
- TBL = Bodemlengte tabletlade
- X = Frontdikte
- Y = Bodemdikte tabletlade
- TSBL = Lengte tabletladezijkant

Verwerking tabletlade

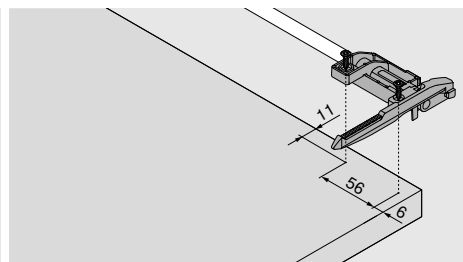
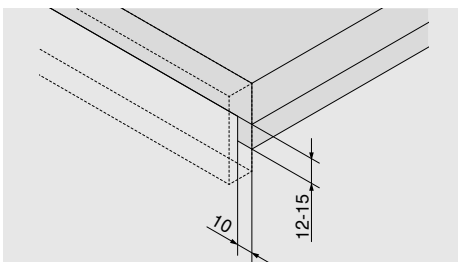
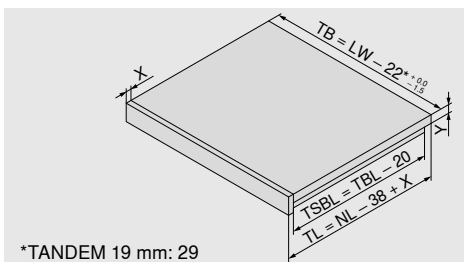

MOVENTO 760H | 766H

Inbouwruijnte in corpus	Tabletlade	Tabletlade	Tabletlade inliggend
<p>* + 1 mm als montage corpus-profiel gebeurt voor montage corpus</p> <p>** min. 25 mm bij gebruik van inbouw in nis</p>	<p>Beperkte zijdelingse instelling</p>	<p>* Extra + 12 mm zijdelingse stabilisatie</p>	<p>* Extra + 4 mm met TIP-ON of extra + 3 mm diepte-instelling</p>

TANDEM 560H | 566H

Inbouwruijnte in corpus	Tabletlade	Tabletlade	Tabletlade inliggend
<p>* + 1 mm met TIP-ON</p> <p>** min. 25 mm bij gebruik van synchronisatiestang of + 3mm bij zijdelingse stabilisatie</p>		<p>* Extra + 12 mm zijdelingse stabilisatie</p>	<p>* Extra + 4 mm met TIP-ON of extra + 2 mm met POSISTOP</p>

TANDEM 19 mm 560F | 566F

Inbouwruijnte in corpus	Tabletlade	Tabletlade	Tabletlade inliggend
<p>* + 1 mm met TIP-ON</p> <p>** min. 25 mm bij gebruik van synchronisatiestang</p>			<p>* Extra + 4 mm met TIP-ON of extra + 2 mm met POSISTOP</p>

De onderneming Blum

Het internationaal actieve familiebedrijf werd 60 jaar geleden door Julius Blum opgericht. Van strategisch belang zijn de klapdeuren, scharnieren en lades. Bij alle productontwikkelingen staat het streven naar de perfecte beweging centraal.

www.blum.com

 **blum**





Blum in Oostenrijk en wereldwijd

Het bedrijf heeft acht fabrieken in Oostenrijk (Vorarlberg) en vestigingen in Polen, de VS en Brazilië. Verder heeft Blum nog 31 dochterondernemingen/verteenwoordigingen. Het bedrijf is aanwezig op meer dan 120 markten. In totaal zijn 8.000 mensen aan de slag in de Blum groep, van wie 6.000 in Vorarlberg.



Globaal klantenvoordeel

“Fabrikanten, handelaars, monteurs of keukengebruikers – iedereen moet van de voordelen van de Blum producten kunnen profiteren en er persoonlijk baat bij hebben”, zo luidt de filosofie van het globale klantenvoordeel van Blum.



Innovaties

Om klanten met innovatieve beslagoplossingen te ondersteunen en het economische succes te verzekeren, moet consequent geïnvesteerd worden in onderzoek en ontwikkeling, in fabrieken en installaties, en in de opleiding van medewerkers. Met meer dan 2.100 patenten wereldwijd is Blum een van de meest innovatieve bedrijven in Oostenrijk.



Kwaliteit

Bij Blum vinden we het vanzelfsprekend dat onze producten van topkwaliteit zijn. Die lijn trekken wij door, ook voor onze services en samenwerking met klanten en partners hanteren wij strenge kwaliteitscriteria.

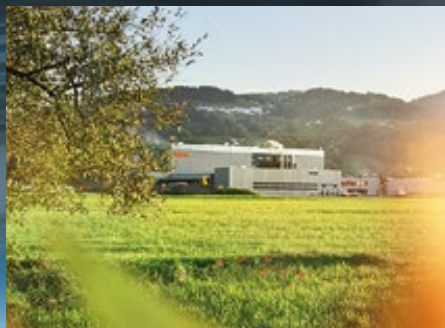

Milieu

Bij Blum zijn we ervan overtuigd dat duurzaam ondernemen op lange termijn ook economisch de beste keuze is. De duurzaamheid van onze producten is hierbij slechts één belangrijk aspect. Andere belangrijke maatregelen zijn de toepassing van milieuvriendelijke processen, intelligent materiaalgebruik en weloverwogen energiemangement.



DYNAMIC SPACE

Goede ergonomie (workflow), optimale opbergruimte (space) en groot bewegingscomfort (motion) zijn belangrijke kenmerken van een praktische keuken. Met zijn ideeën voor praktische keukens wil Blum functionaliteit, comfort en ergonomie in meubels brengen.



Van Hoecke nv
Europark-Noord 9
9100 Sint-Niklaas
België
Tel.: +32 3 760 19 00
Fax: +32 3 760 19 19
E-mail: info@vanhoecke.be
www.vanhoecke.be
www.orgalux.com

Van Hoecke bv
Schimminck 5
5301 KR Zaltbommel
Nederland
Tel.: +31 418 56 90 60
Fax: +31 418 56 90 69
E-mail: info@vanhoecke.nl
www.vanhoecke.nl
www.orgalux.com

Julius Blum GmbH
Beslagfabriek
6973 Höchst, Oostenrijk
Tel.: +43 5578 705-0
Fax: +43 5578 705-44
e-mail: info@blum.com
www.blum.com

